

ルルマン



マワールとはちょっと違った使い方ができます。
ベアリングの代用として機械に組み込んだり、縦に使用したりマワールでは対応できなかった使い方が可能です。

- 偏荷重に強い……ベアリング形状で片荷もOK。
- 重荷重にも対応……スラスト方向4t・ラジアル方向4.5t。
- 高い回転精度……軸芯フレ1.5mm以下・面フレ2.0mm以下。
- 組み込みが簡単……上下フレーム共、キリ穴、タップ穴加工ができます。

(注) ルルマン本体に歪みがでないよう設置してください。本体が分離する方向へのスラスト荷重は避けてください。マワールと比較して空荷ですと構造上回転は重く感じますが荷重をかける問題ありません。

(M8現合)

使用例

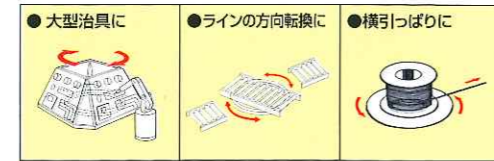

寸法図

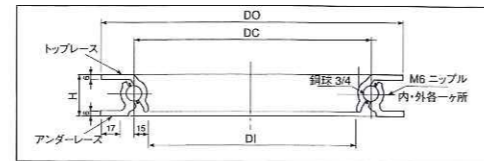

取付け穴加工(オプション)

取付例

- タップ穴 M8
- キリ穴 最大φ9
- 穴数は等分で4, 6, 8, 12, 16, 18のいずれかをお選びください。

型式	穴ピッチ (mm)
SB-60	650
SB-80	850
SB-100	1,050
SB-120	1,250
SB-140	1,450
SB-160	1,650

仕様

型式	外径mm (DO)	センター径mm (DC)	内径mm (DI)	高さmm (H)	耐荷重 kg		自重 (kg)	周速
					スラスト	ラジアル		
SB-60	668	600	570	48*	1,500	1,800	15	30m/分以下
SB-80	868	800	770		2,000	2,400	19	
SB-100	1,068	1,000	970		2,500	3,000	23	
SB-120	1,268	1,200	1,170		3,000	3,600	27	
SB-140	1,468	1,400	1,370		3,500	4,100	31	
SB-160	1,668	1,600	1,570		4,000	4,500	35	

マワールでん <電動ターンテーブル>

特長

- (型式 MD-45H~MD-160) インバータ内蔵ですのでスムーズなスロースタート、スローストップが得られます。
- 回転速度の変更やAC100Vをご相談に応じます。
- (型式 MD-30, MD-45L) シンクロモーターを使用。耐用時間:約3,000時間。
- 回転ディスプレイ用としてお使いいただけます。



仕様

項目	型式	MD-30	MD-45L	MD-45H	MD-60	MD-80	MD-100L	MD-100H	MD-120	MD-135	MD-160	
テーブル直径(D) (mm)		309	450	450	600	800	1,000	1,000	1,200	1,350	1,600	
テーブル高さ(H) (mm)		82	74	160	180	180	180	222	222	222	222	
耐荷重 (kg)		25	25	100	500	600	800	1,500	1,500	1,500	1,500	
最高回転数 (rpm)		50Hz/0.8 60Hz/1.1	50Hz/1.1 60Hz/1.4	7.3	8.7	6.5	5.2	9.6	7.6	6.2	5.3	
モーター		シンクロモーター			4P 90W 屋内型			4P 0.4KW 屋内型				
スイッチ		手動スイッチ			足踏スイッチ							
電源		100V			3相 200V 50Hz/60Hz							

- 偏荷重または集中荷重がかかる場合は別途御相談下さい。
- 停止精度や停止時の位置保持が必要な場合はルルマンCD型をご検討ください。

応用例

- ハンドパレットトラック用マワール (100、120サイズ)

片面パレットに対応

サイズ	耐荷重
100	1,000kg
120	1,500kg

- マワールでんラッパー 手動式ストレッチ梱包機

詳細は資料をご請求ください。

- ルルマンCD型 電動回転装置 ラインへの組込みに

基本仕様をベースに製作します。

製作例写真 (天板を外して撮影)

- マワール・ミニ MRH-30 スローセット

ロールの転がし移動時の方向転換が容易になります。

耐荷重 1,200kg

お問い合わせ

(株)大阪タイユ

【本社】 大阪府箕面市 6-10-1 〒562-0015
TEL.072-729-2121 FAX.072-728-3439

【東京営業所】 東京都杉並区 萩窪 4-28-11 ツインビル中田102 〒167-0057
TEL.03-3393-7111 FAX.03-3393-7100

【埼玉営業所】 埼玉県深谷市 小前田下松 651-4 〒369-1246
TEL.048-579-1616 FAX.048-584-6969

【千葉営業所】 千葉県佐倉市 六崎 1617-5 〒285-0812
TEL.043-486-0177 FAX.043-486-0223

【名古屋営業所】 愛知県長久手市 轟蒲池 1118 〒480-1115
TEL.0561-63-2433 FAX.0561-63-2435

http://www.osaka-taiyu.co.jp

TAIYU®
OSAKA TAIYU CO., LTD.
特許・意匠・実用新案・USA PAT・登録済

マワール

MAWARU®

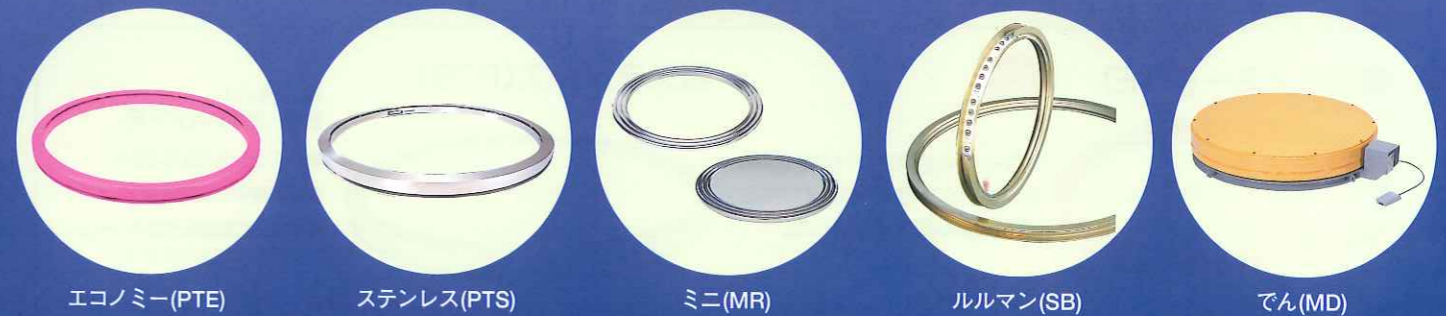

油圧技術でリードする

(株)大阪タイユ

人がまわるか？物がまわるか！

■特長

荷物のパレットへの積み込み荷降し作業に、あるいは組立て作業などでパレットが回転すれば作業は能率よく楽にできます。人にやさしい職場づくりにマワールをご活用ください。

回転スムーズで長寿命！

- 真円度1.5mm+専用ペアリング(PTE,L,M,Hタイプ)でますます品質は高マワール

使い方=360度

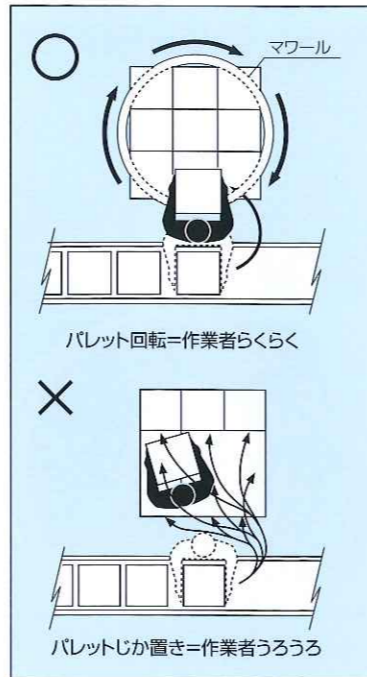

■使用例

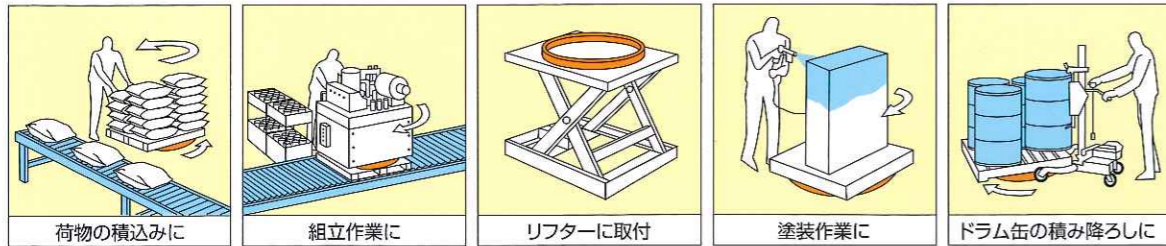

■仕様

ご用意に際しては型式とサイズをご指定ください。 (例) PTE-80、PTM-100					耐荷重(各タイプお選びください)				耐水・冷凍用 ステンレス仕様 PTS	
型式					エコノミー PTE	軽荷重用 PTL	中荷重用 PTM	重荷重用 PTH	自重	耐荷重
サイズ	外径	内径	高さ	自重	(ピンク)	(オレンジ)	(イエロー)	(ホワイト)		
60	600	520	55	10.6		700	1,000		11.8	500
80	800	720	55	14.0	500	800	1,300		15.3	600
100	1,000	920	55	17.8	700	1,000	1,600	2,700	19.4	800
120	1,200	1,120	55	21.5	900	1,200	2,000	2,800	23.4	1,000
135	1,350	1,250	65	37.6		1,600	2,400	3,000		
160	1,600	1,500	65	44.0		2,000		3,400		

■エコノミー(PTE)



マワールの生産ノウハウを結集。品質はそのままに価格は従来品比約30%値下げしました。

■ステンレス(PTS)



- 水に強い！
耐水・冷凍(-40℃)用。
- ステンレス(SUS304)
 - 冷凍庫内でも使えます。
 - 食品、医薬品などのクリーンな環境下でも使えます。

■ご使用上の注意：平坦な床面でご使用ください。マワール上面にかかる荷重は平均させてください。

マワール オプション類 さらに使い勝手がよくなります

●回転ストッパー

回転させたくない時に…

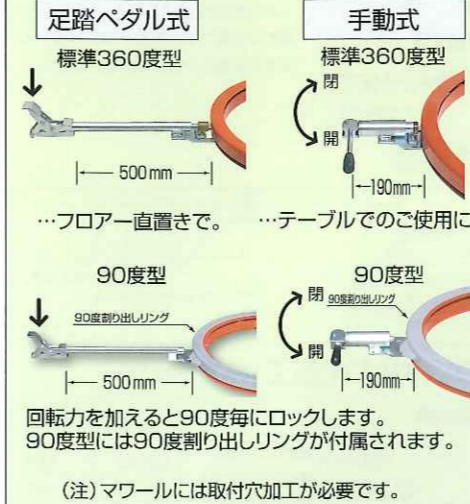

●取付用座金

溶接せずに取付けるための座金です。鉄板、合板、コンベヤ、台車、リフターの取付に便利です。トッレース(内側)アンダーレース(外側)用共通部品

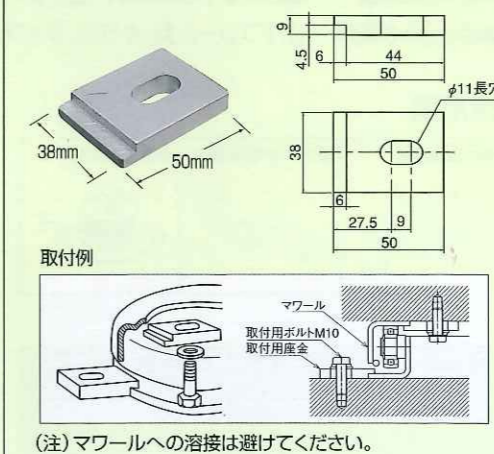

●滑り防止テープ

プラスチックパレット積載時の滑りを防止します。



●天板取付

天板の取付改造も致します。



超薄型で美しいクロームメッキの小型マワール

組み立て、検査工程などの工場での使用はもとより、店頭、オフィス、ご家庭に、用途に制限はありません。自由な発想でご使用ください。



■使用例

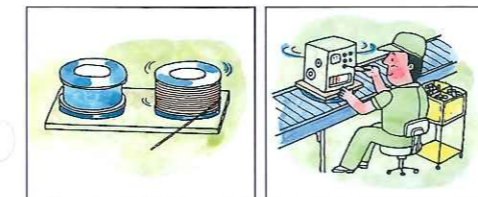

■仕様

型式	標準			座金、タップ穴		ストッパー付	
	MR-30	MR-45	MR-45P	MRB-30	MRB-45	MRB-30 360度 90度毎 通過型/固定型	MRB-45 360度 90度毎 通過型/固定型
外径(mm)	309	450	450	309	450	309	450
内径(mm)	天板	359	天板	穴×4箇所	座金×4箇所	天板	天板
高さ(mm)	21			21	21	24.2	27.4
自重(kg)	2.7	3.2	4.8	2.5	3.4	4.3	6.9
耐荷重(kg)	300	500		300	500	300	500

■座金、タップ穴、ストッパー付

【座金付】MRB-45

機器への取付けが容易になります。

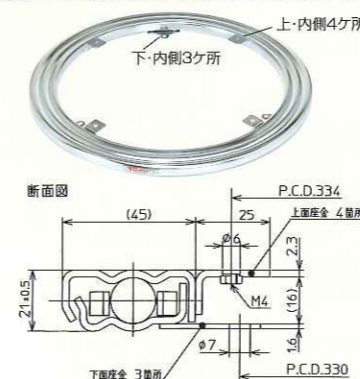

【MRB-45回転ストッパー360度付】

360°どの位置でもロック(解除)できます。

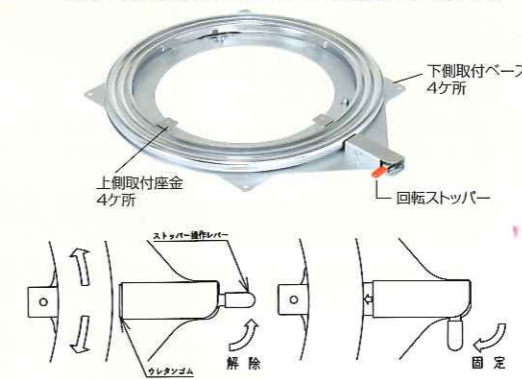

【MRB-30回転ストッパー90度毎付】

※上面天板式

